

LINEA SICUREZZA
FINESTRE

PERSIANA VESTA

Revisione 19 Aprile 2022

VESTA

CARATTERISTICHE TECNICHE

1	Telaio in lamiera zincata 20/10;
2	Profilo ante in lamiera zincata 15/10 con cava per guarnizione antirumore;
3	Stecche a sezione ovale (ovaline) in lamiera zincata 10/10. Vanno in battuta all'interno del profilo e sono a passo variabile, evitando così antiestetici compensatori;
4	Su entrambi i montanti di ogni anta è presente un tondino in ferro \varnothing 5mm passante per ogni stecca che ne impedisce lo sfilamento in caso di effrazione
5	Cerniere in acciaio da 4 mm zincate con perno in acciaio inox e con cuscinetto reggispinta regolabili su due assi per soluzioni a 1anta e 2 ante. Per tutte le altre soluzioni, cerniere in acciaio da 4 mm zincate e saldate su telaio ed ante con perno in acciaio inox e con cuscinetto reggispinta.
6	Serratura con 3 punti di chiusura (sopra, sotto e catenaccio centrale);
7	Mezzo-cilindro europeo per bloccaggio serratura con 3/5 chiavi riconfigurabili (1+3 chiavi per ordini fino a 5 persiane, 1+5 per ordini superiori a 5 persiane);
8	Macchinetta per ante con 2 punti di chiusura (no sulla persiana ad un anta);
9	Perni di chiusura da 18 mm;
10	Guarnizione anti-rumore sul perimetro delle ante;
11	Rostri antistrappo sulle cerniere e sulle ante;
12	Possibilità di montaggio con e senza controtelaio;

Per avere più informazioni visitate il sito www.dibigroup.com

La persiana è verniciata in polveri epossidiche nei seguenti colori:

GRINZATI RAL

Bianco 9010, Avorio 1015, Verde 6005, Verde 6009, Grigio 7016, Grigio 9006, Marrone 8017, Marrone 8019, Avorio 9001, Avorio 1015, Verde oliva 6021, Verde 6009, Grigio 7035, Marrone 8003, Rosso 3005, Blu 5003, Blu 5014.

EFFETTO MARMO

Verde, Marrone, Grigio.

1 ANTA

FINESTRA

H \ L	400	600	800
	590	790	900
800 890	554,27	589,95	625,63
900 990	570,45	609,74	649,02
1000 1090	584,35	626,04	667,73
1100 1190	600,54	645,82	691,11
1200 1290	614,44	662,12	709,81
1300 1390	628,34	678,43	728,51
1400 1490	644,52	698,21	751,91
1500 1590	658,42	714,52	770,61
1600 1690	672,33	730,82	789,31
1700 1790	688,51	750,60	812,69

PORTA-FINESTRA

H \ L	400	600	800
	590	790	900
1800 1890	842,38	906,87	971,36
1900 1990	858,56	926,66	994,76
2000 2090	872,46	942,96	1.013,46
2100 2190	886,36	959,26	1.032,16
2200 2290	902,55	979,05	1.055,55
2300 2390	916,45	995,35	1.074,26
2400 2490	930,35	1.011,65	1.092,96
2500 2590	946,53	1.031,44	1.116,34
2600 2690	960,43	1.047,74	1.135,05
2700 2800	976,62	1.067,52	1.158,43

IL COSTO NON COMPRENDE L'IMBALLO, IL TRASPORTO E GLI EVENTUALI ACCESSORI.

N.B. Si accettano ordini solo con misure che vanno di 10mm in 10mm. Le nostre tolleranze di produzione sono +2/-2 mm. (Es. H 1467 x L 1004 NO ; H 1460 x 1000 SI).

Per ordini con misure di 5mm in 5mm è prevista una maggiorazione del 20% sul prezzo di listino.

2 ANTE

FINESTRA		800	1000	1200	1400	1600
H	L	990	1190	1390	1590	1800
	800 890		1.007,86	1.044,14	1.076,97	1.116,71
900 990		1.031,57	1.070,85	1.110,14	1.149,42	1.208,35
1000 1090		1.055,28	1.097,57	1.139,85	1.182,14	1.245,57
1100 1190		1.078,99	1.124,28	1.169,56	1.214,85	1.282,78
1200 1290		1.100,81	1.148,50	1.196,19	1.243,87	1.315,41
1300 1390		1.124,52	1.175,21	1.225,90	1.276,59	1.352,62
1400 1490		1.148,23	1.201,92	1.255,61	1.309,30	1.389,83
1500 1590		1.171,94	1.228,63	1.285,32	1.342,02	1.427,05
1600 1690		1.193,76	1.252,85	1.311,95	1.371,04	1.459,68
1700 1790		1.217,47	1.279,56	1.341,66	1.403,75	1.496,89

IL COSTO NON COMPRENDE L'IMBALLO, IL TRASPORTO E GLI EVENTUALI ACCESSORI.

N.B. Si accettano ordini solo con misure che vanno di 10mm in 10mm. Le nostre tolleranze di produzione sono +2/-2 mm. (Es. H 1467 x L 1004 NO ; H 1460 x 1000 SI).
Per ordini con misure di 5mm in 5mm è prevista una maggiorazione del 20% sul prezzo di listino.

2 ANTE

PORTA-FINESTRA

H \ L	800	1000	1200	1400	1600
	990	1190	1390	1590	1800
1800 1890	1.521,11	1.586,21	1.651,30	1.716,40	1.814,03
1900 1990	1.544,82	1.612,92	1.681,01	1.749,11	1.763,10
2000 2090	1.566,64	1.637,14	1.707,64	1.778,13	1.883,88
2100 2190	1.590,35	1.663,85	1.737,34	1.810,85	1.921,10
2200 2290	1.614,06	1.690,56	1.767,06	1.843,56	1.958,32
2300 2390	1.637,77	1.717,27	1.796,77	1.876,28	1.900,51
2400 2490	1.659,59	1.741,49	1.823,40	1.905,30	2.028,16
2500 2590	1.683,30	1.768,20	1.853,11	1.938,01	2.065,36
2600 2690	1.707,01	1.794,91	1.882,82	1.970,73	2.103,10
2700 2800	1.730,72	1.821,63	1.912,53	2.003,44	2.139,80

IL COSTO NON COMPRENDE L'IMBALLO, IL TRASPORTO E GLI EVENTUALI ACCESSORI.

N.B. Si accettano ordini solo con misure che vanno di 10mm in 10mm. Le nostre tolleranze di produzione sono +2/-2 mm. (Es. H 1467 x L 1004 NO ; H 1460 x 1000 SI).
Per ordini con misure di 5mm in 5mm è prevista una maggiorazione del 20% sul prezzo di listino.

3 ANTE

FINESTRA

H \ L	1200	1400	1600	1800	2000
	1390	1590	1790	1990	2200
800 890	1.651,78	1.693,02	1.734,27	1.775,51	1.837,37
900 990	1.687,39	1.731,80	1.776,21	1.820,61	1.887,22
1000 1090	1.722,99	1.770,57	1.818,14	1.865,72	1.937,09
1100 1190	1.760,59	1.811,78	1.862,98	1.914,17	1.990,96
1200 1290	1.796,20	1.850,56	1.904,92	1.959,28	2.040,83
1300 1390	1.831,80	1.889,33	1.946,86	2.004,38	2.090,67
1400 1490	1.867,41	1.928,10	1.988,79	2.049,49	2.140,52
1500 1590	1.903,01	1.966,87	2.030,73	2.094,59	2.190,39
1600 1690	1.938,62	2.005,64	2.072,67	2.139,70	2.240,24
1700 1790	1.974,22	2.044,42	2.114,61	2.184,81	2.290,10

IL COSTO NON COMPRENDE L'IMBALLO, IL TRASPORTO E GLI EVENTUALI ACCESSORI.

N.B. Si accettano ordini solo con misure che vanno di 10mm in 10mm. Le nostre tolleranze di produzione sono +2/-2 mm. (Es. H 1467 x L 1004 NO ; H 1460 x 1000 SI).

Per ordini con misure di 5mm in 5mm è prevista una maggiorazione del 20% sul prezzo di listino.

3 ANTE

PORTA-FINESTRA

H \ L	1200	1400	1600	1800	2000
	1390	1590	1790	1990	2200
1800 1890	2.486,49	2.560,30	2.634,11	2.707,93	2.818,64
1900 1990	2.522,09	2.599,07	2.676,05	2.753,03	2.868,51
2000 2090	2.557,70	2.637,84	2.717,99	2.798,14	2.918,36
2100 2190	2.593,30	2.676,62	2.759,93	2.843,24	2.968,21
2200 2290	2.628,91	2.715,39	2.801,87	2.888,35	3.018,07
2300 2390	2.664,51	2.754,16	2.843,81	2.933,45	3.067,92
2400 2490	2.700,12	2.792,93	2.885,75	2.978,56	3.117,78
2500 2590	2.737,72	2.834,15	2.930,58	3.027,01	3.171,66
2600 2690	2.773,32	2.872,92	2.972,52	3.072,12	3.172,22
2700 2800	2.808,93	2.911,69	3.014,46	3.117,22	3.271,37

IL COSTO NON COMPRENDE L'IMBALLO, IL TRASPORTO E GLI EVENTUALI ACCESSORI.

N.B. Si accettano ordini solo con misure che vanno di 10mm in 10mm. Le nostre tolleranze di produzione sono +2/-2 mm. (Es. H 1467 x L 1004 NO ; H 1460 x 1000 SI).
Per ordini con misure di 5mm in 5mm è prevista una maggiorazione del 20% sul prezzo di listino.

4 ANTE

FINESTRA

H \ L	1600	1800	2000	2200	2400	2600
	1790	1990	2190	2390	2590	2800
800 890	2.164,17	2.205,53	2.246,88	2.288,24	2.329,59	2.412,30
900 990	2.210,57	2.255,32	2.300,07	2.344,81	2.389,56	2.479,06
1000 1090	2.255,05	2.302,85	2.350,66	2.398,46	2.446,26	2.541,86
1100 1190	2.301,45	2.352,65	2.403,84	2.455,03	2.506,23	2.608,75
1200 1290	2.345,93	2.400,18	2.454,43	2.508,68	2.562,92	2.671,41
1300 1390	2.392,33	2.449,97	2.507,61	2.565,25	2.622,90	2.738,18
1400 1490	2.436,81	2.497,51	2.558,20	2.618,90	2.679,59	2.800,98
1500 1590	2.483,21	2.547,30	2.611,39	2.675,47	2.739,56	2.867,74
1600 1690	2.527,70	2.594,84	2.661,98	2.729,12	2.796,26	2.930,55
1700 1790	2.574,09	2.644,63	2.715,16	2.785,69	2.856,23	2.997,29

IL COSTO NON COMPRENDE L'IMBALLO, IL TRASPORTO E GLI EVENTUALI ACCESSORI.

N.B. Si accettano ordini solo con misure che vanno di 10mm in 10mm. Le nostre tolleranze di produzione sono +2/-2 mm. (Es. H 1467 x L 1004 NO ; H 1460 x 1000 SI).

Per ordini con misure di 5mm in 5mm è prevista una maggiorazione del 20% sul prezzo di listino.

4 ANTE

PORTA-FINESTRA

H \ L	1600	1800	2000	2200	2400	2600
	1790	1990	2190	2390	2590	2800
1800 1890	3.251,47	3.325,05	3.398,64	3.472,23	3.545,81	3.692,99
1900 1990	3.297,86	3.374,84	3.451,82	3.528,80	3.605,78	3.759,74
2000 2090	3.342,35	3.422,38	3.502,41	3.582,45	3.662,48	3.822,55
2100 2190	3.388,75	3.472,17	3.555,60	3.639,02	3.722,45	3.889,31
2200 2290	3.433,23	3.519,71	3.606,19	3.692,67	3.779,15	3.952,11
2300 2390	3.479,63	3.569,50	3.659,37	3.749,24	3.839,12	4.019,00
2400 2490	3.524,11	3.617,03	3.709,96	3.802,89	3.895,81	4.081,66
2500 2590	3.570,51	3.666,83	3.763,15	3.859,46	3.955,78	4.148,43
2600 2690	3.616,91	3.716,62	3.816,33	3.916,04	4.015,75	4.215,17
2700 2800	3.661,39	3.764,15	3.866,92	3.969,68	4.072,45	4.277,98

IL COSTO NON COMPRENDE L'IMBALLO, IL TRASPORTO E GLI EVENTUALI ACCESSORI.

N.B. Si accettano ordini solo con misure che vanno di 10mm in 10mm. Le nostre tolleranze di produzione sono +2/-2 mm. (Es. H 1467 x L 1004 NO ; H 1460 x 1000 SI).

Per ordini con misure di 5mm in 5mm è prevista una maggiorazione del 20% sul prezzo di listino.



OPTIONAL

ARTICOLO	DESCRIZIONE	PREZZO
CONTROTELAI		
CTP/1F	Controtelaio Persiana ad 1 anta "finestra"	123,50
CTP/1PF	Controtelaio Persiana ad 1 anta "porta-finestra"	149,50
CTP/2F	Controtelaio Persiana a 2 ante "finestra"	136,50
CTP/2PF	Controtelaio Persiana a 2 ante "porta-finestra"	162,50
CTP/3F	Controtelaio Persiana a 3 ante "finestra"	149,50
CTP/3PF	Controtelaio Persiana a 3 ante "porta-finestra"	175,50
CTP/4F	Controtelaio Persiana a 4 ante "finestra"	162,50
CTP/4PF	Controtelaio Persiana a 4 ante "porta-finestra"	188,50

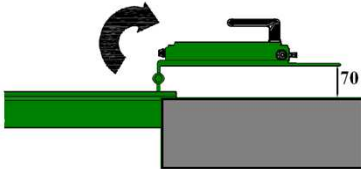
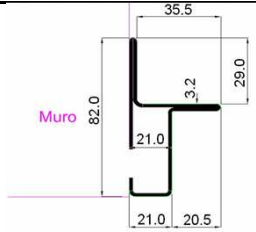
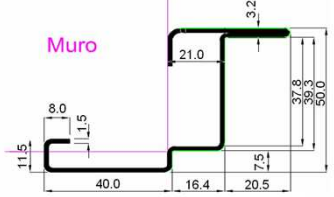
MODIFICHE AL PRODOTTO STANDARD (Su telaio, anta, cerniere e stecche)

	Supplemento per stecche chiuse (dette alla Piemontese)	+20%
	Supplemento per anta asimmetrica	451,10
	Supplemento ad anta per cerniere a "Sbalzo" (solo per ante con larghezza massima 700 mm).	115,49
	Modifica altezza serratura. (Altezze Standard: $H < 1000 = 517$ mm; $1000 < H < 1800 = 584$ mm; $H > 1800 = 1089$.)	130,60
	Modifiche riguardanti il telaio. (Es. allungamento o accorciamento di alcuni lati o altre personalizzazioni).	A PREV.
	Supplemento per traverso centrale su persiana ad un'anta (altezza 80 mm e larghezza massima pari a 900 mm)	233,09
	Supplemento per traverso centrale su persiana a due ante (altezza 80 mm e larghezza massima pari a 900 mm)	283,92
	Supplemento per traverso centrale su persiana a tre ante (altezza 80 mm e larghezza massima pari a 900 mm)	358,38
	Supplemento per traverso centrale su persiana a 4 ante (altezza 80 mm e larghezza massima pari a 900 mm)	432,64
SUP20	Supplemento per altri colori non inclusi tra quelli a pag. D-28.	A PREV.
SKITCYP	Maniglia e Cilindro Passanti.	130,60
	Supplemento per telaio TIPO "B" (per ogni persiana).	136,20
	Supplemento per telaio TIPO "C" (per ogni persiana).	136,20

OPTIONAL

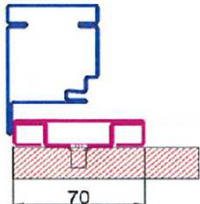
ARTICOLO	DESCRIZIONE	PREZZO
45214/MN/PE	Kit defender magnetico monocoloro per persiana Vesta per cilindro passante, completo di 2 chiavi codificate e di card di codifica.  <p style="text-align: center;">Aperto Chiuso</p>	285,70
45214/MN/CH/PE	Chiavi codificate aggiuntive per defender magnetico	51,38 cad.
SUPERBLOCK	Scrocchetto SUPERBLOCK per persiana  <p style="text-align: center;">Chiuso Neutro Semi-aperto</p>	121,68
-	Dispositivo ferma-persiana (uno per anta a finestra, 2 sulle ante porta finestra) 	78,42 cad.
-	Supplemento per battuta inferiore in acciaio inox (larghezza fino a 1000 mm) 	83,20
-	Supplemento per battuta inferiore in acciaio inox (larghezza da 1001 a 2800 mm) Prezzo per ogni 100 mm	10 ogni 100 mm

RICAMBI

ARTICOLO	DESCRIZIONE	PREZZO
46105	Serratura con foro chiave, cilindro escluso.	60,45
46102	Dispositivo di sblocco per anta semi-fissa completo di viti.	42,25
C3109	Cilindro Europeo Metà 27/10/5	49,40
C3131	Cilindro Europeo 27/10/27 CH/CH	62,40
46145/1	Maniglia STANDARD con quadro completa di viti.	6,50
46145	Maniglia BASSA con quadro completa di viti.	7,70
55027	Guarnizione (Prezzo al metro)	3,90

SEZIONI TECNICHE

POSSIBILI VERSI DI APERTURA - 1 E 2 ANTE

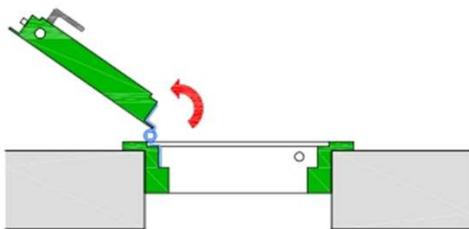

1 ANTA SX - Cod. 1SX

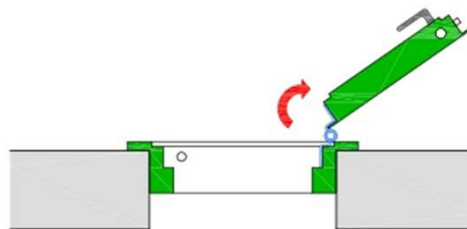

1 ANTA DX - Cod. 1DX

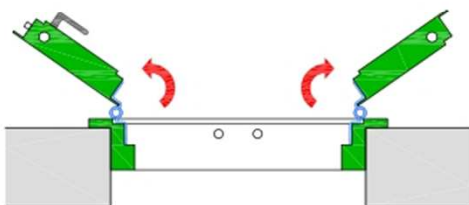

2 ANTE SX - Cod. 2SX

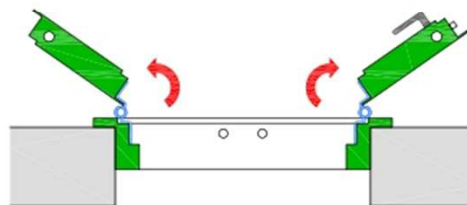

2 ANTE DX - Cod. 2DX

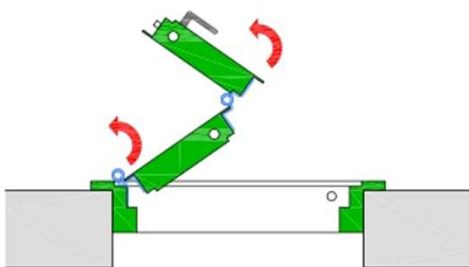

2 ANTE SX, TIPO APERTURA "A" - Cod. 2SXA

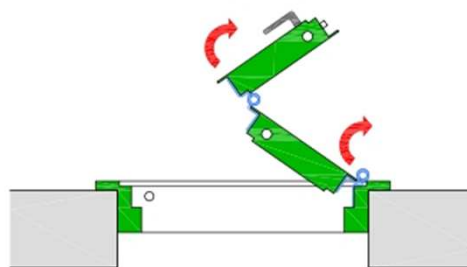

2 ANTE DX, TIPO APERTURA "A" - Cod. 2DXA

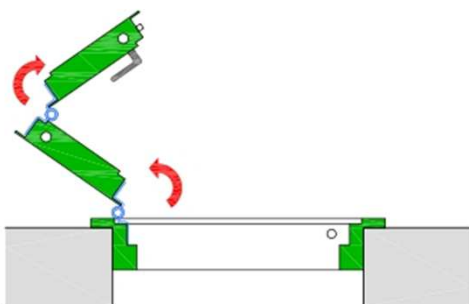

2 ANTE SX, TIPO APERTURA "B" - Cod. 2SXB

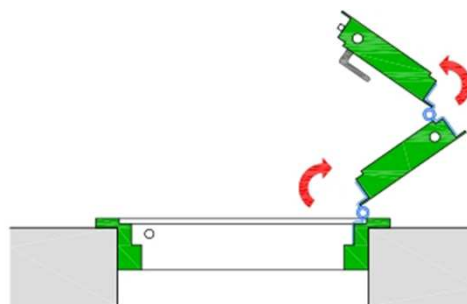

2 ANTE DX, TIPO APERTURA "B" - Cod. 2DXB

N.B. LE APERTURE DI TIPO "A", DOTATE DI CERNIERE STANDARD, HANNO UN'APERTURA DI CIRCA 85°.
LE APERTURE DI TIPO "B" HANNO UN'APERTURA DI 180°

SEZIONI TECNICHE

POSSIBILI VERSI DI APERTURA - 3 E 4 ANTE

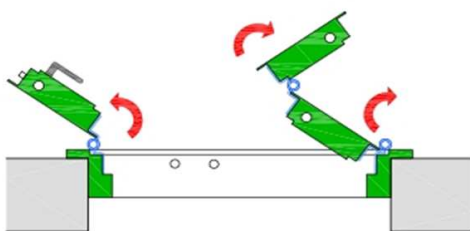

3 ANTE SX, TIPO APERTURA "A", MANIGLIA
NELL'ANTA LATERALE - Cod. 3SXAL

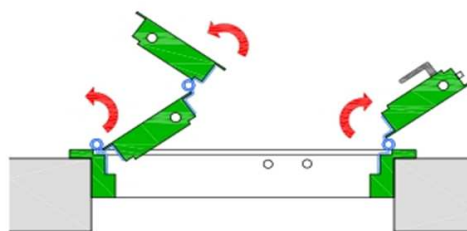

3 ANTE DX, TIPO APERTURA "A", MANIGLIA
NELL'ANTA LATERALE - Cod. 3DXAL

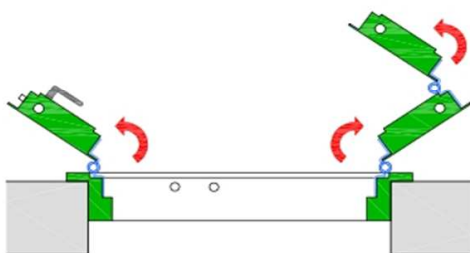

3 ANTE SX, TIPO APERTURA "B", MANIGLIA
NELL'ANTA LATERALE - Cod. 3SXBL

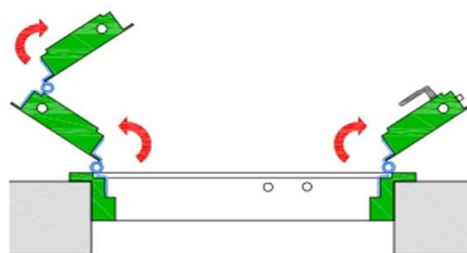

3 ANTE DX, TIPO APERTURA "B", MANIGLIA
NELL'ANTA LATERALE - Cod. 3DXBL

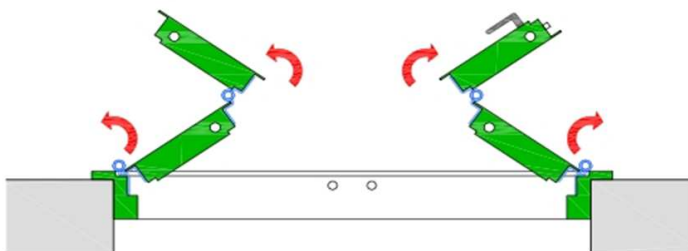

4 ANTE DX, TIPO APERTURA "A"
Cod. 4DXA

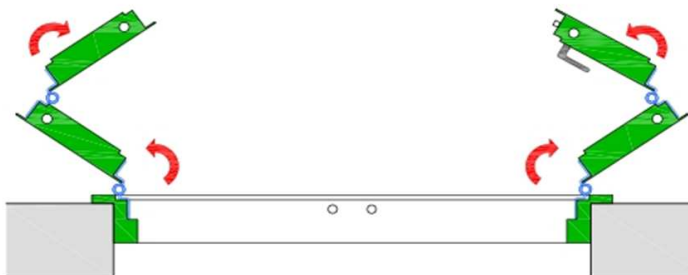

4 ANTE DX, TIPO APERTURA "B"
Cod. 4DXB

*N.B. LE APERTURE DI TIPO "A", DOTATE DI CERNIERE STANDARD, HANNO UN'APERTURA DI CIRCA 85°.
LE APERTURE DI TIPO "B" HANNO UN'APERTURA DI 180°*

TRASPORTO - IMBALLO - TEMPI PER VESTA

TRASPORTO

VESTA (con o senza controtelaio)				CONTROTELAI VESTA (spediti separatamente)			
TRASPORTO IN 7 GG LAVORATIVI S.I.				TRASPORTO DI CONTROTELAI SALDATI O SMONTATI			
REGIONE	UV	Codice	Prezzo	REGIONE	UV	Codice	Prezzo
ZONA 1	1 PZ*	TRF/1	22,88	ZONA 1	1 PZ*	TRC/1F	22,88
ZONA 2	1 PZ*	TRF/2	28,60	ZONA 2	1 PZ*	TRC/2F	28,60
ZONA 3	1 PZ*	TRF/3	34,32	ZONA 3	1 PZ*	TRC/3F	34,32
ZONA 4	1 PZ*	TRF/4	45,05	ZONA 4	1 PZ*	TRC/4F	45,05

(*) Per persiane Vesta a più ante, moltiplicare per il numero delle ante.

I PREZZI SI INTENDONO CAD.

ZONE DI TRASPORTO

Zona 1: Marche, Emilia Romagna

Zona 2: Abruzzo, Lazio, Umbria, Toscana, Lombardia, Veneto, Molise, Liguria, Piemonte, Trentino, Friuli V.G.

Zona 3: Puglia, Campania, Basilicata, Valle d'Aosta

Zona 4: Calabria, Sicilia, Sardegna

IMBALLO

PRODOTTO	TIPO DI IMBALLO	UV	CONTRIBUTO PER IMBALLO	
			Codice	Prezzo
PERSIANA VESTA (con o senza controtelaio)	STANDARD	1	IMBPE	10,40 cad. ad ante (1)

(1) Per ordini di 1 pz. di persiane ad una o due ante, il prezzo dell'imballo è di 20,80 Euro al mq.

TEMPI DI APPRONTAMENTO MERCE

VESTA in Acciaio Verniciato Ral ed Effetto Marmo	30 GG. Lav. S.i.
VESTA in Acciaio Verniciato Effetto Legno	45 GG. Lav. S.i.