

Sezione D

GRATA ESTENSIBILE DI SICUREZZA BRIAREO

Revisione 19 Aprile 2022

CARATTERISTICHE TECNICHE

- * Resistente nella struttura perché realizzato con barre di acciaio C40 di sezione 20x8, con snodi in acciaio inox.
- * Resistente nella finitura grazie al trattamento di cataforesi e alla verniciatura con polveri epossidiche.
- * Colori disponibili: Ral 9001 Avorio - Ral 7016 Grigio - Ral 9010 Bianco - Ral 9005 Nero - Ral 8017 Marrone - Ral 6005 Verde - Ral 9006 Grigio
- * Struttura a fisarmonica con funzionamento meccanico a scomparsa, a pacco girevole o a pacchetto.
- * Privo di guida orizzontale inferiore.
- * Disponibile nella versione a un'anta, due ante, finestra e porta finestra.
- * Dotato di serratura a cilindro europeo
- * Cilindro di sicurezza con 3/5 chiavi riconfigurabili (1+3 chiavi per ordini fino a 5 grate, 1+5 chiavi per ordini superiori a 5 grate).

CALCOLO DELLE MISURE PER MONTAGGIO IN LUCE

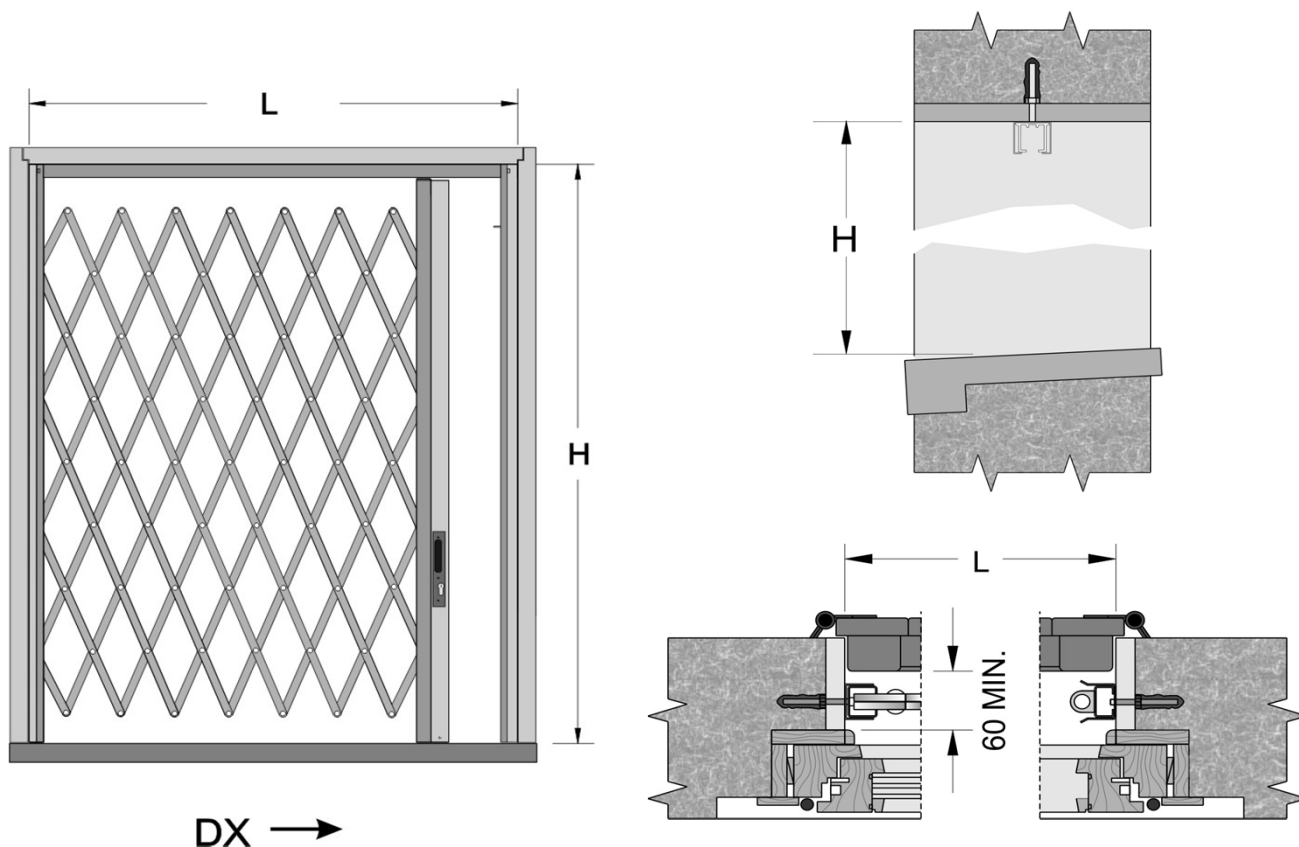

Esempio:

se **L=1060**, la copertura della grata varierà da 1040 a 1080, con una tolleranza di +20 / -20. Occorre pertanto sempre specificare la misura prescelta in base alle tabelle indicate sul presente listino.

se **H =1140**, la grata fornita avrà una misura in altezza di 1133/1135 in quanto è già prevista una tolleranza di -5/+7mm.

DOTAZIONE BRIAREO

EQUIPAGGIAMENTO DI SERIE

Serratura sul montante mobile con cilindro rimappabile

Maniglia incassata (interna ed esterna)

Chiavi masterizzate

Foro chiave solo dall'interno

Montanti realizzati in lamiera 20/10

Aste in acciaio C40 SEZIONE 20X8

Borchie di giunzione delle aste in acciaio INOX

Trattamento superficiale delle aste: cataforesi più verniciatura a polveri epossidiche

Trattamento superficiale dei montanti: cataforesi più verniciatura a polveri epossidiche

Carter superiore in lamiera con guida in alluminio e carrello di scorrimento

Kit per fissaggio inferiore dei montanti con piastre in acciaio INOX

CARATTERISTICHE DIMENSIONALI

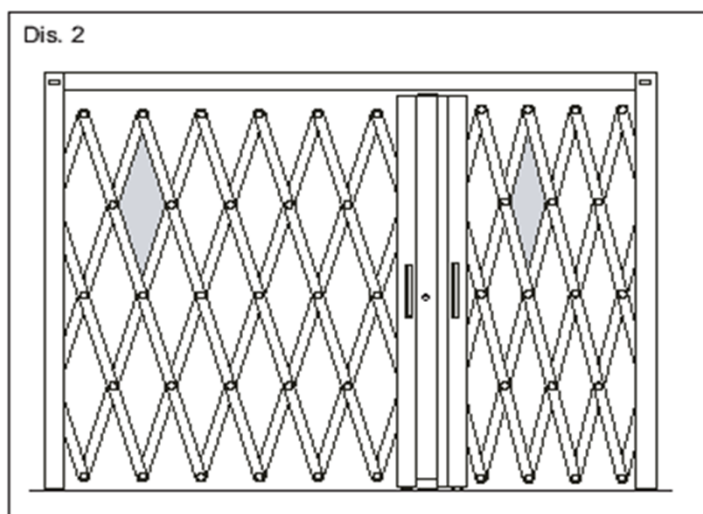
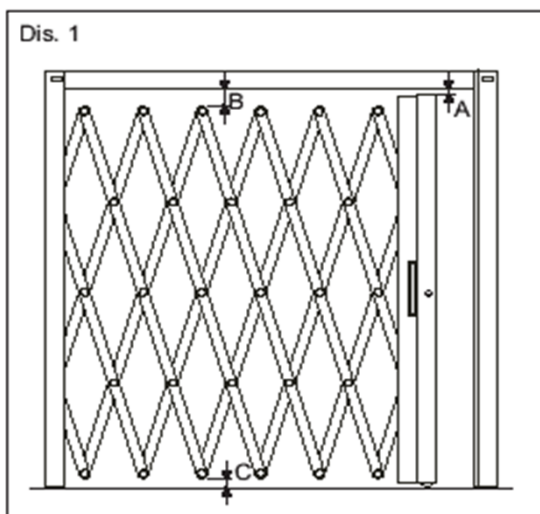

Dis. 1 - La distanza (A), tra il montante scorrevole e la guida superiore, varia in base all'altezza della luce, e ha come misura minima 5 mm nel caso che l'altezza luce finisca con 40 o 90, (Es. 1340 - 1390). Questa è una peculiarità e non è modificabile a richiesta. Le dimensioni (B) e (C) variano in base alle misure e sono diverse l'una dall'altra.

Dis. 2 - Il disegno del rombo varia da misura a misura con il variare dell'altezza e della larghezza, pertanto non si possono avere due BRIAREO affiancati con le dimensioni del rombo uguali. Anche questa è una sua peculiarità e non è modificabile a richiesta

BRIAREO (1)

Un'anta per finestra - Altezza chiave 250 mm

H \ L	600	650	750	850	950	1050	1150
	649	749	849	949	1049	1149	1200
600	538,37	538,37	538,37	538,37	538,37	538,37	538,37
639	140	160	180	180	200	200	220
640	538,37	538,37	538,37	538,37	538,37	538,37	562,52
689	140	160	160	180	200	220	220
690	538,37	538,37	538,37	538,37	538,37	550,44	586,67
739	140	160	160	180	200	200	220
740	538,37	538,37	538,37	538,37	550,44	574,60	610,83
789	140	140	160	180	180	200	220
790	538,37	538,37	538,37	538,37	574,60	598,75	634,98
839	140	140	160	180	180	200	220
840	538,37	538,37	538,37	538,37	586,67	622,90	647,05
889	140	140	160	160	180	200	200
890	538,37	538,37	538,37	538,37	610,83	634,98	671,21
939	120	140	160	160	180	180	200
940	538,37	538,37	538,37	562,52	622,90	659,13	683,28
989	120	140	140	160	180	180	200
990	538,37	538,37	538,37	574,60	647,05	671,21	695,36
1039	120	140	160	180	180	200	200
1040	538,37	538,37	550,44	586,67	659,13	695,36	719,51
1089	140	140	160	160	180	200	200
1090	538,37	538,37	562,52	610,83	683,28	707,43	743,66
1139	140	140	160	160	180	200	200
1140	538,37	538,37	586,67	622,90	695,36	731,59	767,82
1189	120	140	160	160	180	180	200
1190	538,37	550,44	598,75	647,05	719,51	755,74	791,97
1239	120	140	140	160	180	180	200
1240	538,37	562,52	610,83	659,13	743,66	767,82	816,12
1289	120	140	140	160	180	180	200
1290	538,37	562,52	634,98	683,28	767,82	791,97	828,20
1339	120	140	140	160	160	180	180
1340	538,37	598,75	647,05	695,36	779,89	816,12	864,43
1389	120	140	140	160	160	180	180
1390	562,52	622,90	683,28	719,51	816,12	840,27	888,58
1439	120	140	140	160	160	180	180
1440	562,52	634,98	683,28	743,66	828,20	864,43	900,65
1489	120	140	140	160	160	180	180
1490	586,67	647,05	695,36	755,74	840,27	888,58	924,81
1539	120	140	140	160	160	180	180
1540	598,75	659,13	719,51	755,74	864,43	900,65	948,96
1589	140	160	160	180	180	200	220
1590	610,83	695,36	743,66	791,97	888,58	924,81	973,11
1639	140	160	160	180	200	200	220
1640	707,43	779,89	840,27	924,81	1.033,49	1.093,87	1.142,18
1689	140	160	160	180	200	200	220
1690	707,43	779,89	840,27	924,81	1.033,49	1.093,87	1.142,18
1739	140	160	180	200	220	240	220
1740	707,43	779,89	840,27	924,81	1.033,49	1.093,87	1.142,18
1789	160	160	180	200	220	240	240
1790	743,66	816,12	888,58	973,11	1.057,64	1.118,02	1.190,48
1839	160	160	180	200	220	240	240

(1) Brevetto per Invenzione Industriale n. 01263532 del 13/04/93 e da Brevetto Europeo n. 0694111 del 29/11/93

BRIAREO (1)

Un'anta per porta-finestra - Altezza chiave 1000 mm

H	L 600		650		750		850		950		1050		1150	
		649		749		849		949		1049		1149		1200
1840	743,66	816,12	888,58	961,03	1.069,72	1.130,10	1.190,48							
1889	140	160	180	200	200	220	240							
1890	743,66	816,12	888,58	961,03	1.069,72	1.130,10	1.190,48							
1939	140	160	180	200	200	220	240							
1940	743,66	816,12	888,58	961,03	1.069,72	1.130,10	1.190,48							
1989	160	160	180	180	200	220	240							
1990	743,66	816,12	888,58	961,03	1.069,72	1.130,10	1.190,48							
2039	160	160	180	180	200	220	220							
2040	755,74	828,20	912,73	985,19	1.093,87	1.154,25	1.202,56							
2089	160	160	160	180	200	220	220							
2090	767,82	840,27	924,81	997,26	1.118,02	1.178,41	1.226,71							
2139	160	160	160	180	200	220	220							
2140	779,89	864,43	936,88	1.021,42	1.130,10	1.202,56	1.250,86							
2189	160	160	160	180	200	200	220							
2190	791,97	876,50	961,03	1.045,57	1.154,25	1.214,63	1.275,02							
2239	160	160	160	180	200	200	220							
2240	804,04	888,58	973,11	1.057,64	1.178,41	1.226,71	1.299,17							
2289	160	160	160	180	200	200	220							
2290	816,12	900,65	985,19	1.069,72	1.202,56	1.250,86	1.323,32							
2339	160	160	160	180	200	200	220							
2340	828,20	912,73	997,26	1.093,87	1.214,63	1.275,02	1.335,40							
2389	160	160	160	180	180	200	220							
2390	840,27	936,88	1.009,34	1.105,95	1.226,71	1.299,17	1.359,55							
2439	160	160	160	180	180	200	220							
2440	852,35	948,96	1.033,49	1.118,02	1.250,86	1.323,32	1.395,78							
2489	160	160	160	180	180	200	220							
2490	864,43	961,03	1.045,57	1.142,18	1.275,02	1.335,40	1.395,78							
2539	160	160	160	180	180	200	220							
2540	876,50	973,11	1.057,64	1.154,25	1.299,17	1.359,55	1.432,01							
2589	160	160	160	180	180	200	200							
2590	888,58	985,19	1.081,80	1.178,41	1.323,32	1.359,55	1.432,01							
2639	160	160	160	180	180	200	200							
2640	900,65	997,26	1.093,87	1.190,48	1.323,32	1.395,78	1.468,23							
2689	160	160	160	160	180	200	200							
2690	912,73	1.009,34	1.105,95	1.202,56	1.335,40	1.395,78	1.492,39							
2739	160	160	160	160	180	180	200							
2740	924,81	1.021,42	1.118,02	1.214,63	1.347,47	1.407,85	1.504,46							
2789	160	160	160	160	180	200	200							

N.B. Nella casella del prezzo è riportato anche l'ingombro del "pacco" della grata.

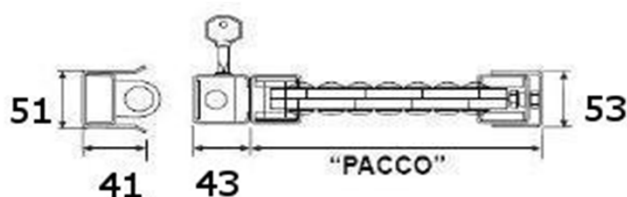

VERSO DI CHIUSURA (vista interna)

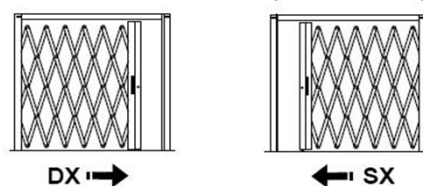

(1) Brevetto per Invenzione Industriale n. 01263532 del 13/04/93 e da Brevetto Europeo n. 0694111 del 29/11/93

BRIAREO (1)

Due ante per finestra - Altezza chiave 250 mm

H	L	1200	1300	1500	1700	1900	2100	2300
		1299	1499	1699	1899	2099	2299	2400
600		1.009,34	1.009,34	1.009,34	1.009,34	1.009,34	1.009,34	1.009,34
639		140x2	160x2	180x2	180x2	200x2	200x2	220x2
640		1.009,34	1.009,34	1.009,34	1.009,34	1.009,34	1.009,34	1.057,64
689		140x2	160x2	160x2	180x2	200x2	220x2	220x2
690		1.009,34	1.009,34	1.009,34	1.009,34	1.009,34	1.045,57	1.105,95
739		140x2	160x2	160x2	180x2	200x2	200x2	220x2
740		1.009,34	1.009,34	1.009,34	1.009,34	1.045,57	1.081,80	1.142,18
789		140x2	140x2	160x2	180x2	180x2	200x2	220x2
790		1.009,34	1.009,34	1.009,34	1.009,34	1.057,64	1.130,10	1.190,48
839		140x2	140x2	160x2	180x2	180x2	200x2	220x2
840		1.009,34	1.009,34	1.009,34	1.009,34	1.105,95	1.166,33	1.226,71
889		140x2	140x2	160x2	160x2	180x2	200x2	200x2
890		1.009,34	1.009,34	1.009,34	1.009,34	1.142,18	1.202,56	1.262,94
939		120x2	140x2	160x2	160x2	180x2	180x2	200x2
940		1.009,34	1.009,34	1.009,34	1.045,57	1.142,18	1.238,79	1.299,17
989		120x2	140x2	140x2	160x2	180x2	180x2	200x2
990		1.009,34	1.009,34	1.009,34	1.081,80	1.214,63	1.275,02	1.335,40
1039		120x2	140x2	160x2	180x2	180x2	200x2	200x2
1040		1.009,34	1.009,34	1.033,49	1.105,95	1.250,86	1.311,24	1.371,62
1089		140x2	140x2	160x2	160x2	180x2	200x2	200x2
1090		1.009,34	1.009,34	1.057,64	1.142,18	1.287,09	1.347,47	1.419,93
1139		140x2	140x2	160x2	160x2	180x2	200x2	200x2
1140		1.009,34	1.009,34	1.105,95	1.178,41	1.335,40	1.395,78	1.468,23
1189		120x2	140x2	160x2	160x2	180x2	180x2	200x2
1190		1.009,34	1.033,49	1.130,10	1.214,63	1.359,55	1.444,08	1.504,46
1239		120x2	140x2	140x2	160x2	180x2	180x2	200x2
1240		1.009,34	1.057,64	1.154,25	1.250,86	1.407,85	1.480,31	1.552,77
1289		120x2	140x2	140x2	160x2	180x2	180x2	200x2
1290		1.009,34	1.105,95	1.190,48	1.287,09	1.444,08	1.528,61	1.589,00
1339		120x2	140x2	140x2	160x2	160x2	180x2	180x2
1340		1.021,42	1.130,10	1.226,71	1.335,40	1.492,39	1.564,84	1.649,38
1389		120x2	140x2	140x2	160x2	160x2	180x2	180x2
1390		1.057,64	1.166,33	1.275,02	1.371,62	1.540,69	1.613,15	1.697,68
1439		120x2	140x2	140x2	160x2	160x2	180x2	180x2
1440		1.081,80	1.190,48	1.299,17	1.407,85	1.576,92	1.661,45	1.733,91
1489		120x2	140x2	140x2	160x2	160x2	180x2	180x2
1490		1.105,95	1.214,63	1.335,40	1.444,08	1.613,15	1.697,68	1.782,21
1539		120x2	140x2	140x2	160x2	160x2	180x2	180x2
1540		1.130,10	1.250,86	1.359,55	1.480,31	1.661,45	1.733,91	1.830,52
1589		140x2	160x2	160x2	180x2	180x2	200x2	220x2
1590		1.154,25	1.275,02	1.395,78	1.528,61	1.697,68	1.782,21	1.866,75
1639		140x2	160x2	160x2	180x2	200x2	200x2	220x2
1640		1.347,47	1.504,46	1.649,38	1.794,29	2.011,66	2.120,35	2.229,03
1689		140x2	160x2	160x2	180x2	200x2	200x2	220x2
1690		1.347,47	1.504,46	1.649,38	1.794,29	2.011,66	2.120,35	2.229,03
1739		140x2	160x2	180x2	200x2	220x2	240x2	240x2
1740		1.347,47	1.504,46	1.649,38	1.794,29	2.011,66	2.120,35	2.229,03
1789		160x2	160x2	180x2	200x2	220x2	240x2	240x2
1790		1.347,47	1.504,46	1.649,38	1.794,29	2.011,66	2.120,35	2.229,03
1839		160x2	160x2	180x2	200x2	220x2	240x2	240x2

(1) Brevetto per Invenzione Industriale n. 01263532 del 13/04/93 e da Brevetto Europeo n. 0694111 del 29/11/93

BRIAREO (1)

Due ante per porta-finestra - Altezza chiave 1000 mm

H	1200		1300		1500		1700		1900		2100		2300	
	L	1299	L	1499	L	1699	L	1899	L	2099	L	2299	L	2400
1840 1889		1.347,47 140x2		1.504,46 160x2		1.649,38 180x2		1.794,29 200x2		2.011,66 200x2		2.120,35 220x2		2.229,03 240x2
1890 1939		1.347,47 140x2		1.504,46 160x2		1.649,38 180x2		1.794,29 200x2		2.011,66 200x2		2.120,35 220x2		2.229,03 240x2
1940 1989		1.347,47 160x2		1.504,46 160x2		1.649,38 180x2		1.794,29 180x2		2.011,66 200x2		2.120,35 220x2		2.229,03 240x2
1990 2039		1.347,47 160x2		1.504,46 160x2		1.649,38 180x2		1.794,29 180x2		2.011,66 200x2		2.120,35 220x2		2.229,03 220x2
2040 2089		1.371,62 160x2		1.528,61 160x2		1.673,53 160x2		1.830,52 180x2		2.047,89 200x2		2.168,65 220x2		2.277,34 220x2
2090 2139		1.407,85 160x2		1.552,77 160x2		1.709,76 160x2		1.866,75 180x2		2.096,19 200x2		2.204,88 220x2		2.325,64 220x2
2140 2189		1.432,01 160x2		1.589,00 160x2		1.745,99 160x2		1.902,98 180x2		2.132,42 200x2		2.253,19 200x2		2.373,95 220x2
2190 2239		1.456,16 160x2		1.613,15 160x2		1.770,14 160x2		1.939,20 180x2		2.180,73 200x2		2.289,41 200x2		2.422,25 220x2
2240 2289		1.480,31 160x2		1.637,30 160x2		1.806,37 160x2		1.975,43 180x2		2.216,96 200x2		2.337,72 200x2		2.470,56 220x2
2290 2339		1.504,46 160x2		1.673,53 160x2		1.842,60 160x2		1.999,59 180x2		2.253,19 200x2		2.386,02 200x2		2.506,78 220x2
2340 2389		1.528,61 160x2		1.697,68 160x2		1.866,75 160x2		2.047,89 180x2		2.289,41 180x2		2.422,25 200x2		2.555,09 220x2
2390 2439		1.552,77 160x2		1.721,83 160x2		1.902,98 160x2		2.074,46 180x2		2.337,72 180x2		2.470,56 200x2		2.603,39 220x2
2440 2489		1.576,92 160x2		1.758,06 160x2		1.939,20 160x2		2.108,27 180x2		2.386,02 180x2		2.506,78 200x2		2.639,62 220x2
2490 2539		1.601,07 160x2		1.782,21 160x2		1.963,36 160x2		2.144,50 180x2		2.422,25 180x2		2.555,09 200x2		2.687,93 220x2
2540 2589		1.625,22 160x2		1.806,37 160x2		1.999,59 160x2		2.180,73 180x2		2.470,56 180x2		2.603,39 200x2		2.736,23 200x2
2590 2639		1.649,38 160x2		1.842,60 160x2		2.023,74 160x2		2.216,96 180x2		2.506,78 180x2		2.639,62 200x2		2.784,54 200x2
2640 2689		1.673,53 160x2		1.866,75 160x2		2.047,89 160x2		2.241,11 160x2		2.530,94 180x2		2.663,78 200x2		2.808,69 200x2
2690 2739		1.697,68 160x2		1.890,90 160x2		2.074,46 160x2		2.265,26 160x2		2.555,09 180x2		2.687,93 180x2		2.832,84 200x2
2740 2789		1.721,83 160x2		1.915,05 160x2		2.096,19 160x2		2.289,41 160x2		2.579,24 180x2		2.724,16 200x2		2.869,07 200x2

N.B. Nella casella del prezzo è riportato anche l'ingombro del "pacco" della grata.

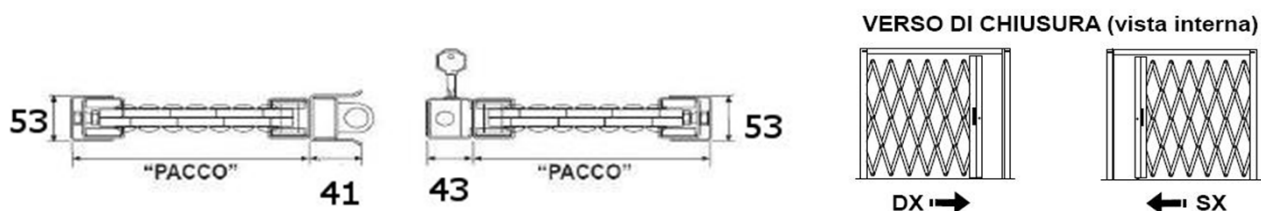

(1) Brevetto per Invenzione Industriale n. 01263532 del 13/04/93 e da Brevetto Europeo n. 0694111 del 29/11/93

BRIAREO (1)

Un'anta per finestra per controtelaio - Altezza chiave 250 mm (2)

H \ L	600	650	750	850	950	1050	1150
	649	749	849	949	1049	1149	1200
600	538,37	538,37	538,37	550,44	610,83	634,98	671,21
689	160	180	200	200	240	240	260
690	538,37	538,37	550,44	574,60	634,98	671,21	695,36
739	160	180	180	200	220	240	260
740	538,37	538,37	574,60	598,75	659,13	695,36	731,59
789	160	180	180	200	220	240	240
790	538,37	538,37	586,67	622,90	647,05	707,43	743,66
839	160	160	180	200	200	220	240
840	538,37	538,37	610,83	634,98	671,21	731,59	767,82
889	160	160	180	180	200	220	240
890	538,37	562,52	622,90	659,13	683,28	731,59	779,89
939	140	160	180	180	200	200	220
940	538,37	574,60	647,05	671,21	695,36	767,82	791,97
989	160	160	180	200	200	240	240
990	550,44	586,67	659,13	695,36	719,51	791,97	816,12
1039	160	160	180	200	200	220	240
1040	562,52	610,83	683,28	707,43	743,66	804,04	840,27
1089	160	160	180	200	200	220	240
1090	586,67	622,90	695,36	731,59	767,82	804,04	864,43
1139	160	160	180	180	200	200	240
1140	598,75	647,05	719,51	755,74	791,97	816,12	888,58
1189	140	160	180	180	200	200	220
1190	610,83	659,13	743,66	767,82	816,12	840,27	912,73
1239	140	160	180	180	200	200	220
1240	634,98	683,28	767,82	791,97	828,20	864,43	936,88
1289	140	160	160	180	180	200	220
1290	647,05	695,36	779,89	816,12	864,43	888,58	973,11
1339	140	160	160	180	180	200	200
1340	671,21	719,51	816,12	840,27	888,58	924,81	1.009,34
1389	140	160	160	180	180	200	200
1390	683,28	743,66	828,20	864,43	900,65	948,96	1.033,49
1439	140	160	160	180	180	200	200
1440	695,36	755,74	840,27	888,58	924,81	973,11	1.057,64
1489	140	180	160	180	180	200	200
1490	719,51	755,74	864,43	900,65	985,19	1.033,49	1.069,72
1539	160	180	180	200	220	240	260
1540	743,66	791,97	888,58	924,81	1.009,34	1.057,64	1.093,87
1589	160	180	200	200	220	240	260
1590	840,27	924,81	1.033,49	1.093,87	1.202,56	1.262,94	1.323,32
1639	160	200	200	200	240	240	260
1640	840,27	924,81	1.093,87	1.142,18	1.202,56	1.262,94	1.323,32
1689	180	200	240	240	260	280	300
1690	840,27	924,81	1.093,87	1.142,18	1.202,56	1.262,94	1.323,32
1739	180	200	240	240	260	280	300
1740	888,58	973,11	1.118,02	1.190,48	1.238,79	1.299,17	1.347,47
1789	180	160	240	240	260	280	300

(1) Brevetto per Invenzione Industriale n. 01263532 del 13/04/93 e da Brevetto Europeo n. 0694111 del 29/11/93.

(2) Tale soluzione permette di murare totalmente i seguenti elementi: montante serratura, pacco e guida superiore.

Per il prezzo del controtelaio consultare il listino al capitolo "Controtelai" (vedi pag. D-55).

BRIAREO (1)

Un'anta per porta-finestra per controtelaio - Altezza chiave 1000 mm (2)

H \ L	600	650	750	850	950	1050	1150
	649	749	849	949	1049	1149	1200
1790 1839	888,58 180	961,03 200	1.069,72 200	1.190,48 240	1.238,79 260	1.299,17 260	1.347,47 280
1840 1889	888,58 180	961,03 200	1.069,72 200	1.190,48 240	1.238,79 260	1.299,17 260	1.347,47 280
1890 1939	888,58 180	961,03 200	1.069,72 200	1.190,48 240	1.238,79 260	1.299,17 260	1.347,47 280
1940 1989	888,58 180	961,03 200	1.069,72 200	1.190,48 240	1.238,79 260	1.299,17 260	1.347,47 280
1990 2039	912,73 180	985,19 200	1.093,87 200	1.202,56 240	1.262,94 260	1.323,32 260	1.371,62 280
2040 2089	924,81 180	997,26 200	1.118,02 200	1.202,56 240	1.287,09 260	1.335,40 260	1.395,78 280
2090 2139	936,88 180	1.021,42 200	1.130,10 200	1.202,56 240	1.311,24 260	1.371,62 260	1.432,01 280
2140 2189	961,03 180	1.045,57 200	1.154,25 200	1.214,63 240	1.335,40 260	1.395,78 260	1.456,16 280
2190 2239	973,11 180	1.057,64 200	1.178,41 200	1.226,71 240	1.359,55 260	1.419,93 260	1.492,39 280
2240 2289	985,19 180	1.069,72 200	1.202,56 200	1.250,86 240	1.383,70 260	1.444,08 260	1.516,54 280
2290 2339	997,26 180	1.093,87 200	1.214,63 200	1.275,02 240	1.395,78 260	1.468,23 260	1.540,69 280
2340 2389	1.009,34 180	1.105,95 200	1.226,71 200	1.299,17 240	1.432,01 260	1.504,46 260	1.564,84 280
2390 2439	1.033,49 180	1.118,02 200	1.250,86 200	1.323,32 240	1.456,16 260	1.528,61 260	1.589,00 280
2440 2489	1.045,57 180	1.142,18 200	1.275,02 200	1.335,40 240	1.492,39 260	1.540,69 260	1.613,15 280
2490 2539	1.057,64 180	1.154,25 200	1.299,17 200	1.359,55 240	1.516,54 260	1.576,92 260	1.649,38 280
2540 2589	1.081,80 180	1.178,41 200	1.323,32 200	1.383,70 240	1.528,61 260	1.601,07 260	1.673,53 280
2590 2639	1.093,87 180	1.190,48 200	1.323,32 200	1.395,78 240	1.540,69 260	1.613,15 260	1.685,60 280
2640 2689	1.105,95 180	1.202,56 200	1.335,40 200	1.395,78 240	1.540,69 260	1.625,22 260	1.697,68 280
2690 2739	1.118,02 180	1.214,63 200	1.353,51 200	1.462,20 240	1.619,19 260	1.637,30 260	1.709,76 280

N.B. Nella casella del prezzo è riportato anche l'ingombro del "pacco" della grata.

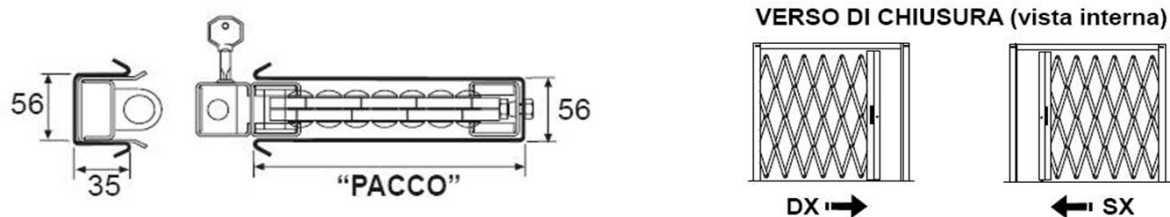

(1) Brevetto per Invenzione Industriale n. 01263532 del 13/04/93 e da Brevetto Europeo n. 0694111 del 29/11/93.

(2) Tale soluzione permette di murare totalmente i seguenti elementi: montante serratura, pacco e guida superiore.

Per il prezzo del controtelaio consultare il listino al capitolo "Controtelai" (vedi pag. D-55).

BRIAREO (1)

Due ante per finestra per controtelaio - Altezza chiave 250 mm (2)

H \ L	1200	1300	1500	1700	1900	2100	2300
	1299	1499	1699	1899	2099	2299	2400
600 689	1.009,34 160x2	1.009,34 180x2	1.009,34 200x2	1.045,57 200x2	1.154,25 240x2	1.202,56 240x2	1.262,94 260x2
690 739	1.009,34 160x2	1.009,34 180x2	1.045,57 180x2	1.081,80 200x2	1.202,56 220x2	1.262,94 240x2	1.323,32 260x2
740 789	1.009,34 160x2	1.009,34 180x2	1.057,64 180x2	1.130,10 200x2	1.250,86 220x2	1.311,24 240x2	1.323,32 240x2
790 839	1.009,34 160x2	1.009,34 160x2	1.105,95 180x2	1.166,33 200x2	1.226,71 200x2	1.347,47 220x2	1.419,93 240x2
840 889	1.009,34 160x2	1.009,34 160x2	1.142,18 180x2	1.202,56 180x2	1.262,94 200x2	1.395,78 220x2	1.456,16 240x2
890 939	1.009,34 140x2	1.045,57 160x2	1.057,64 180x2	1.238,79 180x2	1.299,17 200x2	1.359,55 200x2	1.492,39 220x2
940 989	1.009,34 160x2	1.081,80 180x2	1.214,63 180x2	1.275,02 200x2	1.335,40 200x2	1.468,23 240x2	1.528,61 240x2
990 1039	1.033,49 160x2	1.105,95 160x2	1.250,86 180x2	1.311,24 200x2	1.371,62 200x2	1.504,46 220x2	1.564,84 240x2
1040 1089	1.057,64 160x2	1.142,18 160x2	1.287,09 180x2	1.347,47 200x2	1.419,93 200x2	1.540,69 220x2	1.601,07 240x2
1090 1139	1.105,95 160x2	1.178,41 160x2	1.335,40 180x2	1.395,78 180x2	1.468,23 200x2	1.528,61 200x2	1.649,38 240x2
1140 1189	1.130,10 140x2	1.214,63 160x2	1.359,55 180x2	1.444,08 180x2	1.504,46 200x2	1.564,84 200x2	1.709,76 220x2
1190 1239	1.154,25 140x2	1.250,86 160x2	1.407,85 180x2	1.480,31 180x2	1.552,77 200x2	1.613,15 200x2	1.758,06 220x2
1240 1289	1.190,48 140x2	1.287,09 160x2	1.444,08 160x2	1.528,61 180x2	1.589,00 180x2	1.661,45 200x2	1.806,37 220x2
1290 1339	1.226,71 140x2	1.335,40 160x2	1.492,39 160x2	1.564,84 180x2	1.649,38 180x2	1.721,83 200x2	1.794,29 200x2
1340 1389	1.275,02 140x2	1.371,62 160x2	1.540,69 160x2	1.613,15 180x2	1.697,68 180x2	1.782,21 200x2	1.854,67 200x2
1390 1439	1.299,17 140x2	1.407,85 160x2	1.576,92 160x2	1.661,45 180x2	1.733,91 180x2	1.818,44 200x2	1.902,98 200x2
1440 1489	1.335,40 140x2	1.444,08 160x2	1.613,15 160x2	1.697,68 180x2	1.782,21 180x2	1.866,75 200x2	1.951,28 200x2
1490 1539	1.359,55 160x2	1.480,31 180x2	1.661,45 180x2	1.733,91 200x2	1.915,05 220x2	1.999,59 240x2	2.084,12 260x2
1540 1589	1.395,78 160x2	1.528,61 180x2	1.697,68 200x2	1.782,21 200x2	1.951,28 220x2	2.047,89 240x2	2.132,42 260x2
1590 1639	1.649,38 160x2	1.794,29 180x2	2.011,66 200x2	2.120,35 200x2	2.337,72 240x2	2.458,48 240x2	2.567,17 260x2
1640 1689	1.649,38 180x2	1.794,29 200x2	2.120,35 240x2	2.229,03 240x2	2.337,72 260x2	2.458,48 280x2	2.567,17 300x2
1690 1739	1.649,38 180x2	1.794,29 200x2	2.120,35 240x2	2.229,03 240x2	2.337,72 260x2	2.458,48 280x2	2.567,17 300x2
1740 1789	1.649,38 180x2	1.794,29 200x2	2.120,35 240x2	2.229,03 240x2	2.337,72 260x2	2.458,48 280x2	2.567,17 300x2

(1) Brevetto per Invenzione Industriale n. 01263532 del 13/04/93 e da Brevetto Europeo n. 0694111 del 29/11/93.

(2) Tale soluzione permette di murare totalmente i seguenti elementi: montante serratura, pacco e guida superiore.

Per il prezzo del controtelaio consultare il listino al capitolo "Controtelai" (vedi pag. D-55).

BRIAREO (1)

Due ante per porta-finestra per controtelaio - Altezza chiave 1000 mm (2)

H \ L	1200	1300	1500	1700	1900	2100	2300
	1299	1499	1699	1899	2099	2299	2400
1790 1839	1.649,38 180x2	1.794,29 200x2	2.011,66 200x2	2.229,03 240x2	2.337,72 260x2	2.458,48 260x2	2.567,17 280x2
1840 1889	1.649,38 180x2	1.794,29 200x2	2.011,66 200x2	2.229,03 240x2	2.337,72 260x2	2.458,48 260x2	2.567,17 280x2
1890 1939	1.649,38 180x2	1.794,29 180x2	2.011,66 200x2	2.229,03 240x2	2.337,72 240x2	2.458,48 260x2	2.567,17 280x2
1940 1989	1.649,38 180x2	1.794,29 180x2	2.011,66 200x2	2.229,03 220x2	2.337,72 240x2	2.458,48 260x2	2.567,17 280x2
1990 2039	1.673,53 160x2	1.830,52 180x2	2.047,89 200x2	2.277,34 220x2	2.398,10 240x2	2.506,78 260x2	2.615,47 260x2
2040 2089	1.709,76 160x2	1.866,75 180x2	2.096,19 200x2	2.325,64 220x2	2.446,40 240x2	2.555,09 260x2	2.675,85 260x2
2090 2139	1.745,99 160x2	1.902,98 180x2	2.132,42 200x2	2.325,64 200x2	2.482,63 240x2	2.603,39 260x2	2.724,16 260x2
2140 2189	1.770,14 160x2	1.939,20 180x2	2.180,73 200x2	2.325,64 200x2	2.543,01 240x2	2.663,78 240x2	2.784,54 260x2
2190 2239	1.806,37 160x2	1.975,43 180x2	2.216,96 200x2	2.337,72 200x2	2.591,32 240x2	2.712,08 240x2	2.832,84 260x2
2240 2289	1.842,60 160x2	1.999,59 180x2	2.253,19 200x2	2.386,02 200x2	2.639,62 240x2	2.760,38 240x2	2.885,98 260x2
2290 2339	1.866,75 160x2	2.047,89 180x2	2.289,41 180x2	2.422,25 200x2	2.687,93 220x2	2.808,69 240x2	2.941,53 260x2
2340 2389	1.902,98 160x2	2.074,46 180x2	2.337,72 180x2	2.470,56 200x2	2.736,23 220x2	2.869,07 240x2	2.989,83 260x2
2390 2439	1.939,20 160x2	2.108,27 180x2	2.386,02 180x2	2.506,78 200x2	2.736,23 220x2	2.917,37 240x2	3.050,21 260x2
2440 2489	1.963,36 160x2	2.144,50 180x2	2.422,25 180x2	2.555,09 200x2	2.784,54 220x2	2.965,68 240x2	3.098,52 240x2
2490 2539	1.999,59 160x2	2.180,73 180x2	2.470,56 180x2	2.603,39 200x2	2.784,54 200x2	3.013,98 240x2	3.158,90 240x2
2540 2589	2.023,74 160x2	2.216,96 180x2	2.506,78 180x2	2.639,62 200x2	2.808,69 200x2	3.074,37 240x2	3.207,20 240x2
2590 2639	2.047,89 160x2	2.241,11 160x2	2.530,94 180x2	2.663,78 200x2	2.808,69 200x2	3.086,44 240x2	3.243,43 240x2
2640 2689	2.074,46 160x2	2.265,26 160x2	2.555,09 180x2	2.687,93 180x2	2.832,84 200x2	3.110,59 220x2	3.255,51 240x2
2690 2739	2.096,19 160x2	2.289,41 160x2	2.579,24 180x2	2.724,16 200x2	2.869,07 200x2	3.146,82 220x2	3.279,66 240x2

N.B. Nella casella del prezzo è riportato anche l'ingombro del "pacco" della grata.

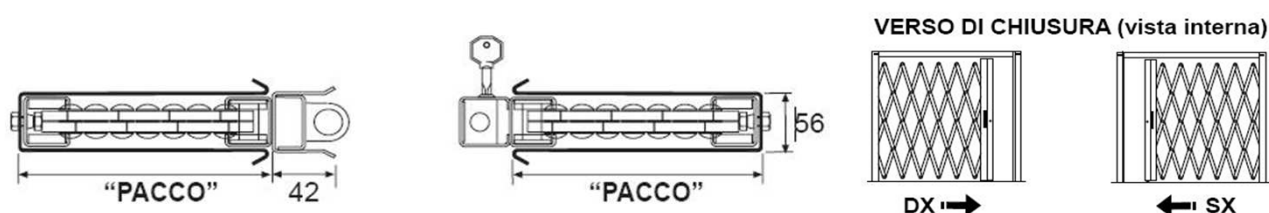

- 1) Brevetto per Invenzione Industriale n. 01263532 del 13/04/93 e da Brevetto Europeo n. 0694111 del 29/11/93.
- 2) Tale soluzione permette di murare totalmente i seguenti elementi: montante serratura, pacco e guida superiore.

Per il prezzo del controtelaio consultare il listino al capitolo "Controtelai" (vedi pag. D-55).

OPTIONAL BRIAREO

OPTIONAL





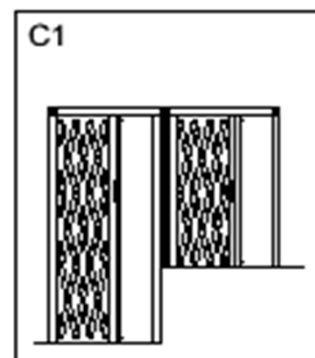
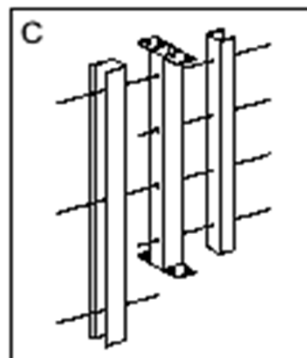
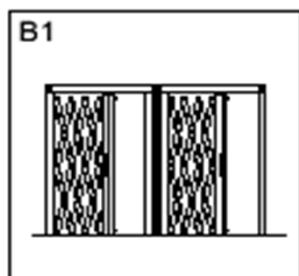
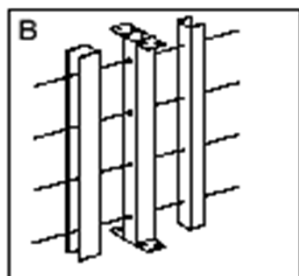
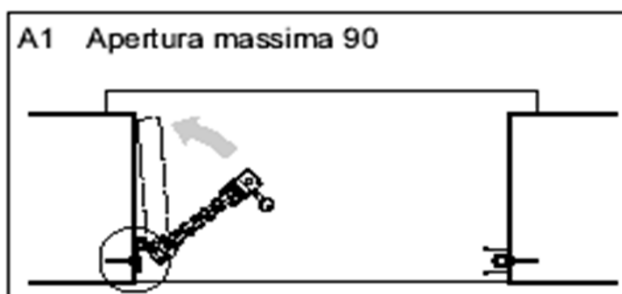
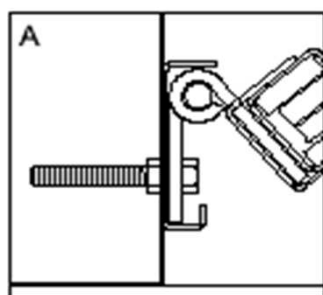

ART.	DESCRIZIONE	UM	PREZZO
KITF	Dispositivo cerniera per apertura di una singola anta, H. finestra (Dis. A-A1)	NR	558,24
KITPF	Dispositivo cerniera per apertura di una singola anta, H. porta fin. (Dis. A-A1)	NR	744,54
SUP16	Supplemento per anta singola con larghezza superiore a 1200	NR	(*)
SUP18	Supplemento per due ante con larghezza superiore a 2400	NR	(*)
1545451	Montante 45x45 da 2 mm per apertura a finestra (Dis. B-B1 e C-C1)	NR	127,40
1545452	Montante 45x45 da 2 mm per apertura a porta finestra (Dis. B-B1 e C-C1)	NR	149,53
1545453	Architrave in tubolare di acciaio 45x45 da 2 mm	NR	149,53
SUP19	Supplemento per prigionieri M8 più lunghi di 70 mm per fissaggio a muro	NR	2,96
/	GRATA FISSA (minimo di fatturazione Mq1)	MQ	514,78
SUP34	Verniciatura in colori speciali RAL con vernici idonee per esterno, minimo 5 pz	NR	+ 20 %

Richiedere in azienda la disponibilità del colore RAL desiderato.

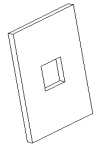



(*) DI.BI. sconsiglia misure ad un anta con larghezza superiore a 1200 mm e due ante con larghezza superiore a 2400 mm, eventualmente richiedere un preventivo all'Ufficio Ordini che ne verificherà la fattibilità.

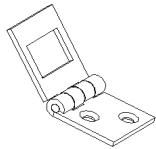
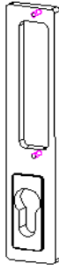

RICAMBI PER BRIAREO

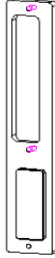
CODICE	DESCRIZIONE	PREZZO	IMMAGINE
29062	SPESSORE LAMIERA ZINCATA	1,30	
41350	SERRATURA FIAM PROF. GANC. TR. FRONTALE	81,51	
29031	CARRELLO SUP. DI SCORRIMENTO	5,97	
43125	MOZZONE M8X70 ZN. UNI	0,22	
43128	ROSETTA M8X16 ZINCATA	0,65	
43751	TAPPO PVC 30X30 PER MONTANTE	1,96	
47101/2A	CERNIERA INOX AISI316 PER GRATE 2 ANTE	22,13	
47327DX	BASE MANIGLIA NYLON PASS. DX "D" PER GRATE SX	2,35	
47326SX	BASE MANIGLIA NYLON PASS. SX "A" PER GRATE DX	2,35	

RICAMBI BRIAREO

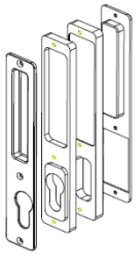
CODICE	DESCRIZIONE	PREZZO	IMMAGINE
47328DX	BASE MANIGLIA NYLON CIECA DX "B" PER GRATA DX	2,35	
47328SX	BASE MANIGLIA NYLON CIECA SX "B" PER GRATA SX	2,35	
47329DX	MANIGLIA NYLON PASS. DX "E" PER GRATA SX	2,35	
47329SX	MANIGLIA NYLON PASS. SX "C" PER GRATA DX	2,35	
47330DX	MANIGLIA CIECA NYLON DX/SX PER GRATA NERA	2,35	
C3109	CIL HS META' 27/10/5	51,54	
C3131	CIL HS 27/10/27 CH/CH	65,10	
KITMAC/1DX	KIT MANIGLIERIA DESTRA AD BRIAREO	6,73	
KITMAC/1SX	KIT MANIGLIERIA SINISTRA AD INCASSO PER BRIAREO	6,73	

RICAMBI BRIAREO

COD	DESCRIZIONE	PREZZO	IMMAGINE
050466	ASTA DI CHIUSURA	9,82	
43730	PIASTRINO SUP DI BATTUTA PER DUE ANTE	2,25	
43731	PIASTRINO DI GIUNZIONE MONTANTE CARRELLO	2,25	
47304	RUOTA DI PLASTICA	2,17	
47307/8/9	BOCCOLA MASCHIO-FEMMINA INOX PER GIUNZIONE ASTE	1,63	
43308	DADO ANTIVANDALICO	0,81	
47306	PERNO FISSAGGIO ASTE SU MONTANTE	0,81	

MONTANTI

CODICE	DESCRIZIONE	UV	PREZZO
141743	Montante di incontro un'anta, apertura a finestra	NR	131,48
091743	Gruppo serratura scorrevole un'anta, apertura a finestra, serratura esclusa	NR	154,88
101743	Montante centrale di incontro due ante, apertura a finestra	NR	165,33
131743	Gruppo serratura scorrevole due ante, apertura a finestra, serratura esclusa	NR	154,88
142693	Montante di incontro un'anta, apertura a porta-finestra	NR	171,01
092693	Gruppo serratura scorrevole un'anta, apertura a porta-finestra, serratura esclusa	NR	201,64
102693	Montante centrale di incontro due ante, apertura a porta-finestra	NR	217,73
132693	Gruppo serratura scorrevole due ante, apertura a porta-finestra, serratura esclusa	NR	201,64
071000	Carter di alloggiamento guida in alluminio, guida esclusa	ML	59,74
29010	Guida in alluminio	ML	23,40

TRASPORTO - IMBALLO - TEMPI

TRASPORTO

BRIAREO (con o senza controtelaio) TRASPORTO IN 7 GG LAVORATIVI S.I.				CONTROTELAI (spediti separatamente) TRASPORTO DI CONTROTELAI SALDATI O SMONTATI			
REGIONE	UV	UV	Prezzo	REGIONE	UV	Codice	Prezzo
ZONA 1	1 PZ*	TRF/1	22,88	ZONA 1	1 PZ*	TRC/1F	22,88
ZONA 2	1 PZ*	TRF/2	28,60	ZONA 2	1 PZ*	TRC/2F	28,60
ZONA 3	1 PZ*	TRF/3	34,32	ZONA 3	1 PZ*	TRC/3F	34,32
ZONA 4	1 PZ*	TRF/4	45,05	ZONA 4	1 PZ*	TRC/4F	45,05

(*) Per grate a due ante, considerare come quantità 2.
I PREZZI SI INTENDONO CAD.

ZONE DI TRASPORTO

Zona 1:	Marche, Emilia Romagna
Zona 2:	Abruzzo, Lazio, Umbria, Toscana, Lombardia, Veneto, Molise, Liguria, Piemonte, Trentino, Friuli V.G.
Zona 3:	Puglia, Campania, Basilicata, Valle d'Aosta
Zona 4:	Calabria, Sicilia, Sardegna

IMBALLO

PRODOTTO	TIPO DI IMBALLO	UV	CONTRIBUTO PER IMBALLO	
			Codice	Prezzo
BRIAREO (con o senza controtelaio)	STANDARD	1	IMBCA	20,80 <i>cad. ad anta</i>

TEMPI DI APPRONTAMENTO MERCE

BRIAREO senza controtelaio	
Colori Standard a listino	25 GG. Lav. S.i.
Colore speciale	40 GG. Lav. S.i.

BRIAREO con controtelaio	
Colori Standard a listino	30 GG. Lav. S.i.